

平成21年度沖縄県高等学校総合体育大会(バスケットボール競技)

男子の部

6/1
6/2

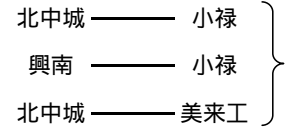
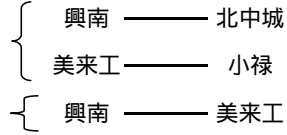

6/2

興南
 西原
 南風原
 那覇西
 南工水
 沖知念
 八重山
 美里尚
 沖コザ
 向陽
 昭菜附
 南農原
 前北谷
 与勝
 辺土名
 宜野座
 具志川
 中農
 普天間
 豊見南
 開邦
 名護島
 久米農
 八重農
 浦工添
 浦山
 北中城

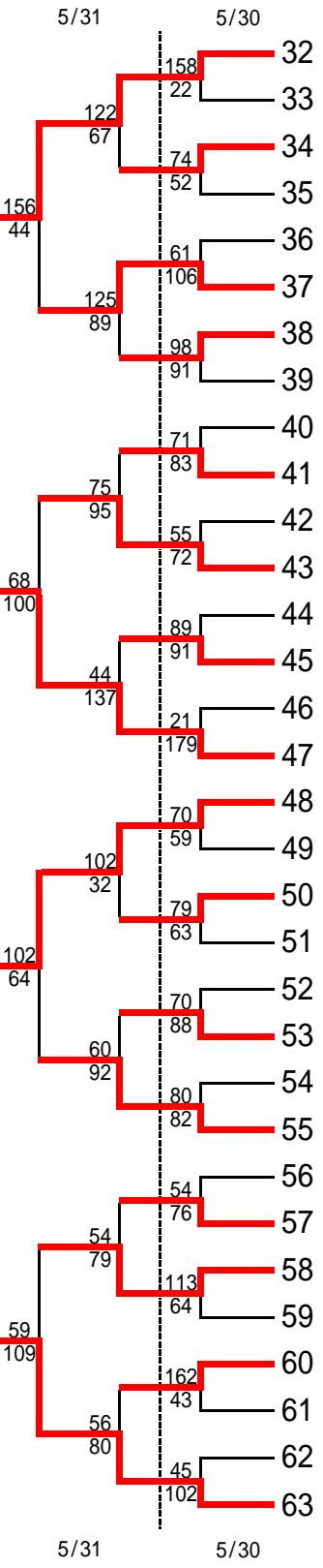
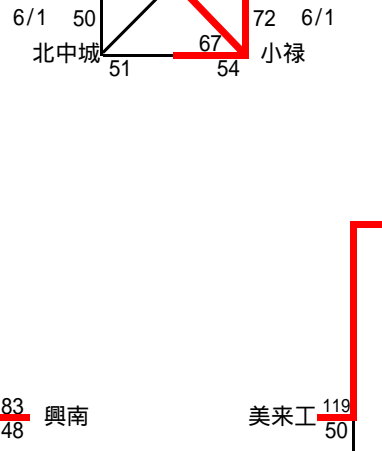
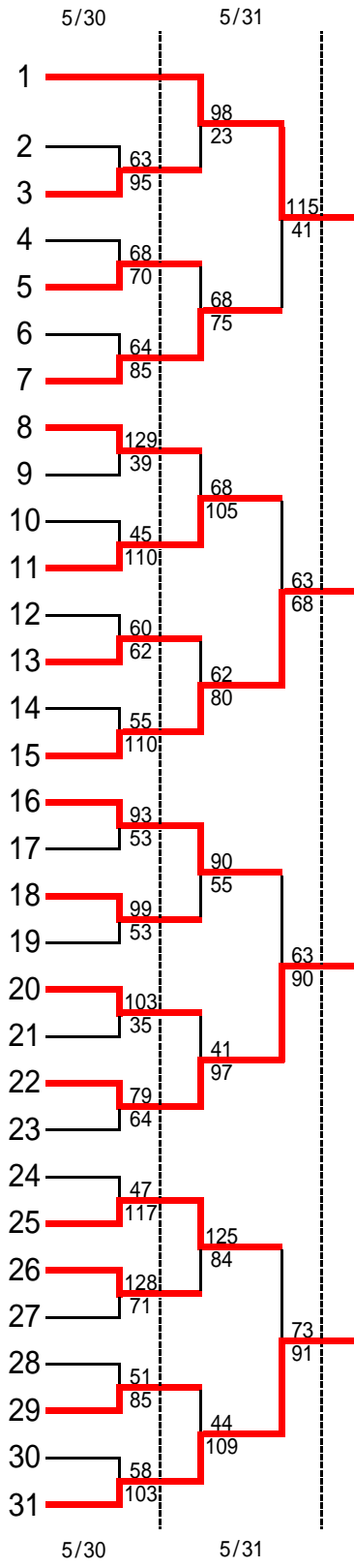

美来工
 那国際
 首里
 宮総実
 那工
 八商工
 浦工商部
 本宮工
 陽明
 宜野湾
 沖工部
 伊良部
 具商志
 真和志
 那覇
 那系満
 首里東
 中北農
 那商
 豊見城
 読谷
 名商工
 球陽
 嘉手納
 美工商
 南工商
 宮古川
 石高専
 沖高専
 小禄

最終順位

| | |
|-----|--------|
| 優勝 | 小禄高校 |
| 準優勝 | 興南高校 |
| 3位 | 美来工科高校 |
| 4位 | 北中城高校 |

平成21年度沖縄県高等学校総合体育大会(バスケットボール競技)

女子の部

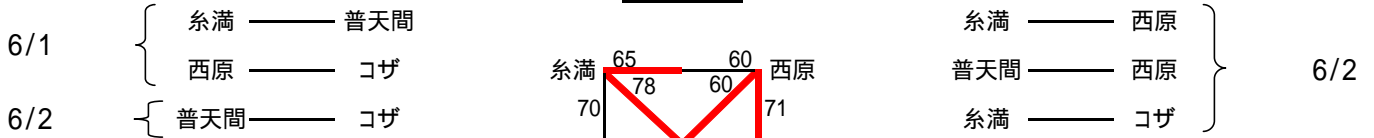

- 糸満
- 八商工
- 北山
- 宮古
- 浦商
- 本部
- 首里
- 陽明
- 知念
- 北谷
- 開邦
- 美中
- 向陽
- 久米島
- 具商
- 北農
- 八重山
- 宜野湾
- 伊良部
- 冲高専
- 首里東
- 具志川
- 球陽
- 石川
- 普天間

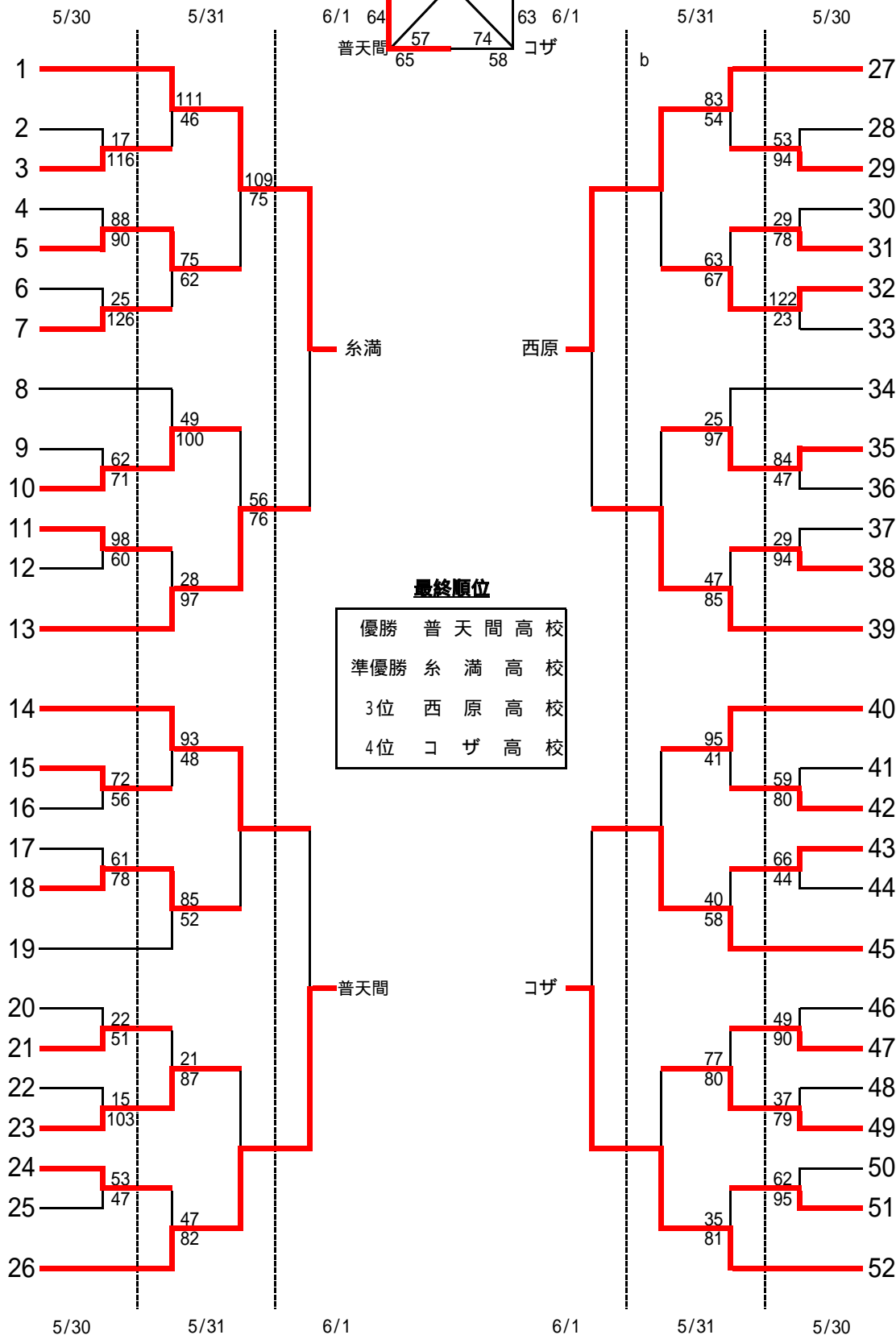

最終順位

| | |
|-----|-------|
| 優勝 | 普天間高校 |
| 準優勝 | 糸満高校 |
| 3位 | 西原高校 |
| 4位 | コザ高校 |

- 西原
- 昭薬附
- 豊見南
- 名商工
- 宮総実
- 北中城
- 南商
- 中農
- 小禄
- 南風原
- 興南
- 那覇西
- 那覇
- 名護
- 冲尚
- 与勝
- 読谷
- 前原
- 浦添
- 宜野座
- 豊見城
- 嘉手納
- 那商
- 美里
- 那国際
- コザ